

# MANUAL DE USUARIO

## **Báscula Electrónica de Recibo**



Series PCB y PCP

**ANTES DE OPERAR SU BÁSCULA, FAVOR DE LEER  
ESTE MANUAL CUIDADOSAMENTE.**

# ÍNDICE

Advertencias Importantes	3
Introducción	5
Instrucciones de instalación	5
Teclado	6
Visor / Pantalla	7
Descripción de las operaciones	8
Como pesar un producto	8
Como utilizar la tecla TARA	8
Como introducir precios	9
Como borrar precios	9
Como usar la referencia a cero	10
Como sumar artículos	10
Como visualizar la suma de artículos	10
Como borrar la suma de artículos (nuevo cliente)	11
Función precio fijo	11
Como visualizar la venta total	12
Como grabar las memorias PLU.	12
Como leer la memorias PLU	12
Comunicación bascula-pc mediante USB	13
Descarga de Software Bridge Printer	13
Utilización de software Scale	14
Función de apagado automático	15
Mensaje de batería baja	15
Uso de la batería	15
Otros mensaje importantes que aparecen en la báscula	16
Sobrepeso	16
HELP	16
Exceso de valor	16
Peso negativo	16
Mantenimiento y limpieza	17
Guía para la localización de averías	18
Especificaciones técnicas	19

## ADVERTENCIAS IMPORTANTES

1- En caso de tener problemas con la báscula, lea primero las condiciones de garantía.



2- No abra la báscula por su cuenta. La garantía quedaría anulada.

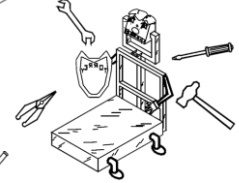

3- Nunca presione el teclado con objetos tales como lápices, plumas, navajas, etc.

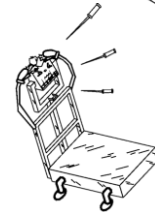

4- Utilice una salida exclusiva para la báscula de 100-240Vca 50/60Hz, evitando sobrecargas o variaciones de voltaje.

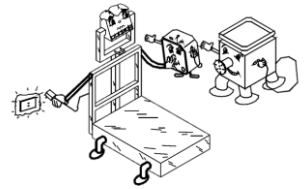

5- Nunca lave la báscula utilizando chorro de agua, podría dañar los componentes electrónicos. Para más información lea la sección "mantenimiento y limpieza".



6- Proteja la báscula de los insectos (principalmente de las cucarachas), ya que pueden dañar los componentes electrónicos. Utilice productos sólidos contra cucarachas.

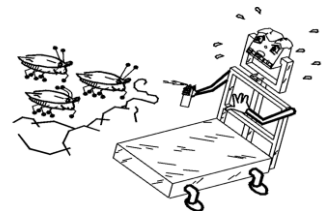

7- No deje caer ni golpee la báscula con el producto a pesar, ya que con el paso del tiempo la celda de carga podría dañarse.

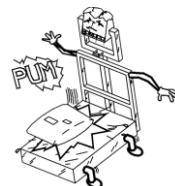



**ADVERTENCIAS IMPORTANTES**

8- No utilice disolventes ni detergentes para la limpieza, utilice solamente un trapo húmedo.



9- No dirija ventiladores ni calentadores directamente hacia la báscula.

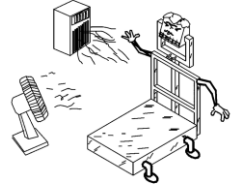

10- No coloque la báscula donde haya un exceso de humedad o polvo.

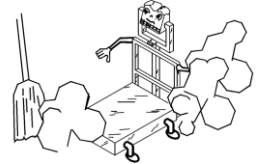

11- Solamente personal autorizado y calificado deberá inspeccionar y reparar la báscula.

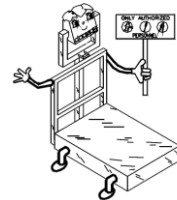

***¡IMPORTANTE!***



La batería debe ser cargada por 10 hrs. antes de usar la báscula por primera vez.

***¡CUIDADO!***



**No destape la báscula**

Precaución: para reducir el riesgo de corto circuito en la báscula no abra ni sustituya cualquiera de sus partes por otras que no sean autorizadas por el distribuidor.

## INTRODUCCIÓN

Estimado cliente:

Le agradecemos su preferencia, nosotros le aseguramos que obtendrá la máxima satisfacción de su nueva adquisición para su negocio. Le sugerimos que lea el manual cuidadosamente, y asegúrese de tenerlo a la mano para próximas consultas.

## INSTRUCCIONES DE INSTALACION



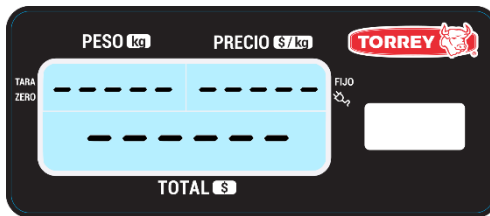





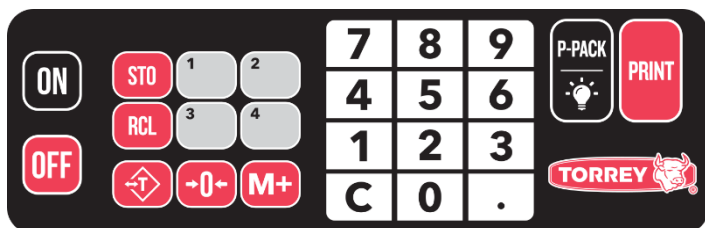





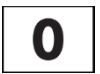

- 1- Desempaque la báscula y compruebe que esté en buenas condiciones. Si encuentra algún desperfecto, notifíquelo inmediatamente a su distribuidor autorizado.
- 2- Coloque la báscula en un lugar libre de movimientos y vibraciones, asegúrese de este bien nivelada, comprobando que los cuatro pies niveladores sostengan la báscula en la superficie en la que la ha colocado y que la burbuja de nivelación (debajo del plato) este centrada; ajuste, apriete o afloje los pies de nivelación hasta que la burbuja se sitúe en el centro del círculo.
- 3- Conecte el adaptador AC/DC (si lo utiliza) a una salida de 100-240Vca 50/60Hz.
- 4- Encienda la báscula y observará en el visor/pantalla:



**NOTA IMPORTANTE:** Si al efectuar los pasos descritos anteriormente la báscula muestra la palabra "HELP" significa que fue maltratada y/o golpeada durante el transporte, lo que le causó un daño irreversible. De ser así dirjase a su distribuidor autorizado también es posible que la báscula muestre "HELP" cuando se enciende con algún producto sobre el plato, en este caso, retire el peso de la báscula, apáguela y vuelva a encenderla.

## TECLADO



- 1.-   Enciende y apaga la báscula.
- 2.-  Tecla CERO: Pone a cero el peso mostrado en la báscula.
- 3.-  Tecla TARA: Elimina el peso del recipiente sobre la báscula.
- 4.-  Tecla MEM: Guarda precios en la memoria de la báscula (PLU).
- 5.-  Tecla RCL: Recupera un precio almacenado en la memoria (PLU).
- 7.-  a  y  SECCION NUMERICA: Introduce números a la báscula y punto decimal.
- 8.-  Tecla C: Borra datos erróneos introducidos desde el teclado.
- 10.-  Tecla MAS: Activa función de Suma de artículos.
- 11.-   Teclas 1 a 4: Accesos directos a las memorias 01 a 04 (PLU).
- 12.-  Tecla PRINT: Envía información a una impresora.
- 13.-  Tecla P-PACK (arriba): Activa función de precio fijo.  
 Tecla FOCO: (abajo): Enciende o apaga el backlight.

## VISOR / PANTALLA

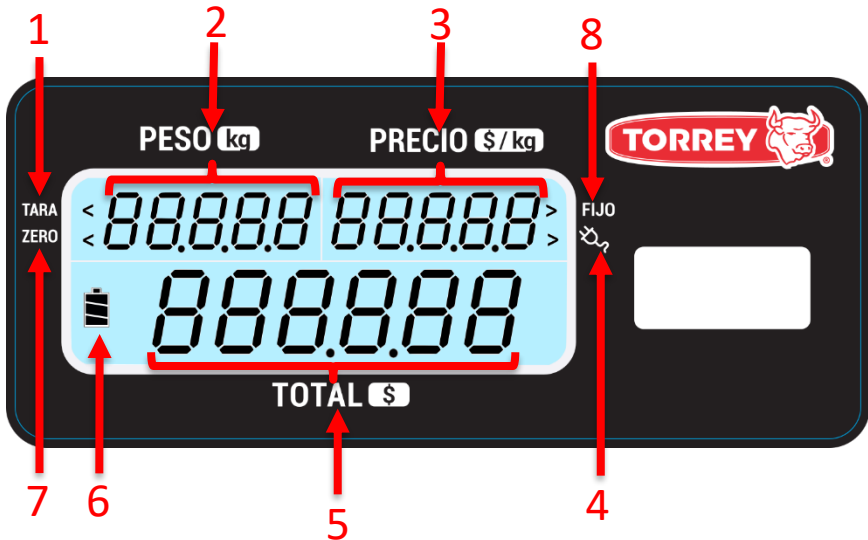

- 1.- Indicador de TARA: Se muestra cuando la función TARA es activada.
- 2.- Indicador de PESO: Muestra el peso del objeto sobre la báscula en kg.
- 3.- Indicador de PRECIO: Muestra el precio del producto por kg, hasta 5 dígitos.
- 4.- Indicador de ELIMINADOR CONECTADO: Aparece cuando el eliminador de baterías es conectado a la báscula y a su vez este está conectado a un toma de corriente de 100-240Vca 50/60Hz.
- 5.- Indicador de TOTAL: Muestra el total a pagar por el cliente (peso x precio).
- 6.- Indicador de CARGA DE BATERIA: Muestra el nivel de carga de la batería.
- 7.- Indicador de CERO: Se muestra cuando el peso sobre el plato es cero.
- 8.- Indicador de Precio Fijo: Se muestra cuando la función Precio Fijo es activada.

## DESCRIPCIÓN DE OPERACIONES

### Como pesar un producto

Encienda la báscula presionando la tecla ON: Se mostrará en el visor/pantalla "-----" por unos segundos, después el visor/pantalla mostrará ceros. En este momento la báscula está lista para pesar. Luego coloque el producto a pesar en el plato y verá el peso en el indicador de PESO. El indicador de CERO desaparecerá del visor /pantalla. Por ejemplo: Si se coloca un producto que pesa 20.00 kg, el visor/pantalla mostrará:



### Como utilizar la tecla "TARA"

Cuando desee pesar un producto en un recipiente y no desea considerar el peso de éste durante una operación de pesaje, puede utilizar la función TARA, para utilizar esta función solo debe colocar el envase o recipiente donde será contenido el material que desea pesar, después presione la tecla TARA e inmediatamente después en el visor /pantalla se activará el indicador de TARA y aparecerán ceros en la lectura del visor /pantalla.

Ejemplo: Usted desea pesar 10 kg de algún producto líquido y el recipiente donde este líquido será contenido pesa 20kg.

Coloque el recipiente sobre la báscula y esta le mostrará el peso del contenedor.



Presione la tecla TARA, el visor/pantalla mostrará ceros y el indicador de TARA y CERO se activarán. Ahora sí coloque el material dentro del contenedor puesto sobre la báscula para ser pesado.



Si usted retira el recipiente contenedor de material mientras la función TARA está activa. La báscula le mostrará el peso del recipiente con signo negativo.





Es importante mencionar que esta función es sustractiva, por ejemplo: Si tenemos un recipiente que pesa 2.000 kg la báscula solamente podrá pesar hasta 28.000 kg de producto para completar la capacidad máxima (30kg). Para cancelar la función de TARA solo presione la tecla "TARA" cuando se muestra el peso negativo del recipiente (al retirarlo de la báscula) y la báscula retornará a la función normal. El indicador de TARA desaparecerá. Las siguientes dos observaciones son de especial importancia:

a) Cuando no hay peso sobre la báscula (recipiente) no se puede activar la función de TARA.

b) Cuando un recipiente es tarado y al momento de retirarlo se remueve peso mayor al del recipiente (grasa o residuos de producto, etc.) o cuando el plato es levantado un poco el visor/pantalla mostrara "-----" (negativo).

Si esta situación llega a presentarse, siga estos pasos:

- Suelte el plato si lo está sosteniendo o levantando.
- Si la báscula sigue marcando "-----" (negativo), revise que no haya algún objeto levantando el porta plato.
- Apague y prenda la báscula (reinicio).

## Como introducir precios

El precio por kilogramo del producto se introduce presionando los números del teclado para indicar el valor deseado. Este valor aparecerá en el indicador de PRECIO y el valor a pagar se calculará automáticamente mostrándose en el indicador de TOTAL.

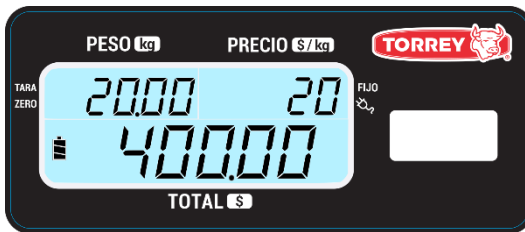

## Como borrar precios

Existen dos formas de hacerlo, estas son manual y automáticamente:

Manual: Si por error Ud. llegase a marcar un precio equivocado y desea borrar ese precio simplemente oprima la tecla C y marque el nuevo precio.

Automáticamente: después de quitar del plato el producto que se está pesando se borrará automáticamente el precio.

## Como usar la referencia a cero

Es posible que la báscula muestre números en el visor/pantalla sin tener algún producto en el plato, esto debido a variaciones de voltaje, manejo rudo, o algún otro factor. Cuando esto suceda solo presione la tecla CERO y el indicador de CERO se mostrará en el visor/pantalla, esta operación es conocida como "referenciar a cero".

## Como sumar artículos

Coloque el peso sobre la báscula y teclee el precio del producto a vender, en automático la báscula le dará el total de la venta. Presione la tecla "+" (MAS) para hacer la suma de productos, repita esta operación para obtener la cuenta total.

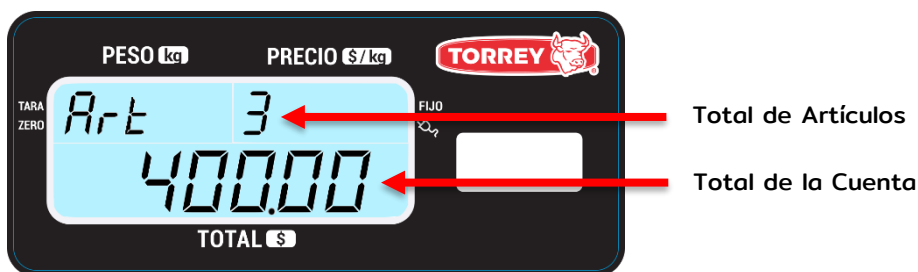

## Como visualizar la suma de artículos

Para ver la suma de artículos al momento ya no es necesario sumar otro artículo, solo es necesario retirar el peso que este sobre el plato y borrar el precio del indicador de PRECIO mediante la tecla C. Una vez que los tres indicadores (PESO, PRECIO y TOTAL) estén en ceros se presiona la tecla "+" (MAS) y se mostrará la suma artículos al momento.



La suma de artículos al momento, desplegada de este forma, solo se mostrara por 3 segundos..

## Como borrar la suma de artículos (Nuevo cliente)

Para borrar la suma de artículos (hacer 0 la suma de artículos para iniciar la suma de un nuevo cliente) es necesario primero desplegar la Suma de artículos como se indica en “Como visualizar la suma de artículos”, y una vez que se muestre la suma presionar la tecla PRINT.

También es posible hacer la suma de artículos 0 cuando este sumando artículos y se quiera concluir la suma.

Mientras se muestra:



Presionar  
Tecla PRINT:



Si la báscula y la impresora se encuentran conectadas a la pc y se utiliza el software Bridge Printer, (ver sección “Descarga de software Bridge Printer”), al hacer la suma de artículos 0, mediante la tecla PRINT, se imprime un ticket con la suma de artículos que se acaba de cerrar.

## Función precio fijo

Cuando usted requiere estar pesando constantemente el mismo tipo de producto, el cual no cambia de precio, puede utilizar la función PRECIO FIJO. Esta función sirve para mantener “fijo” el precio evitando que se borre automáticamente cuando se retira el producto de la báscula. También evita que el precio se cambie al presionar las teclas numéricas.

Para fijar un precio siga estos pasos:

- 1) Coloque el producto sobre el plato.
- 2) Teclé el precio por kilogramo del producto o acceda a una memoria (PLU).
- 3) Oprima la tecla P-PACK, después de esto se mostrara el indicador FIJO.

Por ejemplo:

Suponga que el producto es jabón cuyo peso es de 2.00 kg y el precio es de \$20.00 el kilogramo. El visor quedará de la siguiente manera:

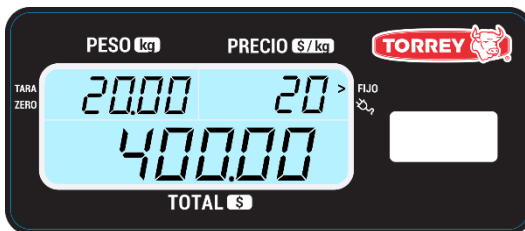

Para quitar la función Precio Fijo presione la tecla C y el indicador FIJO desaparecerá.

## Como visualizar la venta total

La venta total es el total de las sumas de artículos. Para visualizarla presione la secuencia de teclas RCL, PUNTO.



Para borrar la venta total, primero despliegue la venta total y mientras se muestra presione la secuencia de teclas C, C.

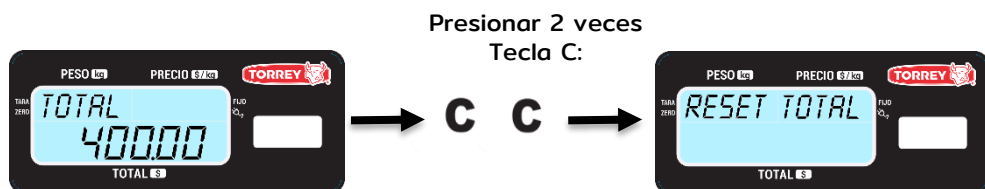

## Como grabar las memorias PLU

Su báscula cuenta con 100 memorias para almacenar los precios de los 100 productos que se venden con más frecuencia, las memorias se enumeran de la 00 a la 99.

Para grabar un número de memoria siga los siguientes pasos:

- 1) Escriba el precio que desea grabar.
- 2) Oprima la tecla "STO"
- 3) Oprima el número de memoria donde desea grabar el precio (00-99).

Todas las posiciones de memoria son sobrescribibles. Las primeras 4 posiciones de memoria tienen las teclas de acceso rápido 1, 2, 3 y 4.

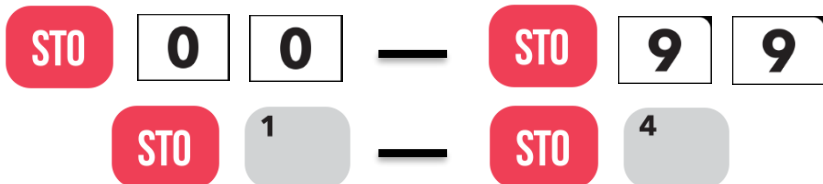

## Como leer una memoria PLU

Oprima la tecla "RCL" y luego el número de memoria que desea recordar.

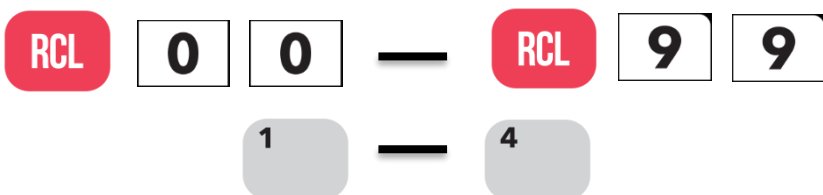

## COMUNICACIÓN BASCULA-PC MEDIANTE USB

Para transmitir información de la báscula a una computadora siga los siguientes pasos:

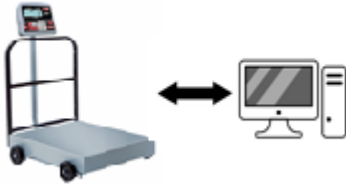

Conecte la báscula a la computadora utilizando un cable USB estándar (Tipo A – Tipo B).

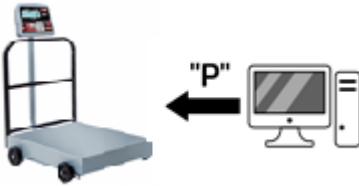

Envíe desde la computadora el carácter "P" en código ASCII.



La báscula enviará el peso y el carácter de control "CR" a la computadora.

## DESCARGA DE SOFTWARE BRIDGE PRINTER

Para instalar el software Bridge Printer primero descárguelo de nuestra página <http://www.torrey-cloud.com/downloads/>, en el apartado "Bridge Printer Software & Docs". También puede descargar el manual de instalación y configuración. En dicho manual se detalla el procedimiento de instalación del controlador de la impresora, la instalación del software y la operación del . software Bridge Printer.

## UTILIZACION DE SOFTWARE SCALE

Usted puede hacer uso del programa “Scale” para visualizar el peso enviado por la balanza a su PC.

Para su instalación primero descargue el “Software Scale para Windows” de nuestra pagina <http://www.torrey-cloud.com/downloads/>, en el apartado “PPT TORREY Software”. También puede descargar los controladores de nuestra pagina web en caso de que su PC no reconozca la balanza.

Pasos para establecer comunicación con la PC mediante el software “Scale”:

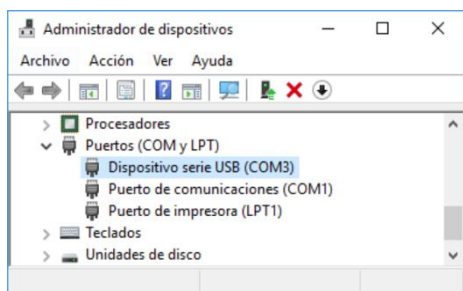

Conecte la balanza a la computadora, encienda la balanza y verifique que ha sido detectada por la PC. Puede verificar el numero de puerto al que la balanza se conecta en el administrador de dispositivos de su PC.

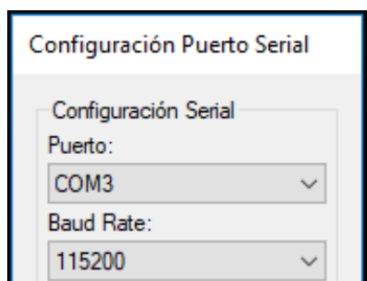

Seleccione “Configuración de Puerto Serial” y elija la velocidad de transmisión y recepción (115200 bps recomendado), así como el puerto al que se conecta la balanza.



Seleccione “Conectar” y después “Empezar Secuencia”, inmediatamente podrá observar en pantalla el peso que coloque en su balanza en tiempo real. Para finalizar la transmisión de datos presione “Detener Secuencia” y después el icono “Desconectar”.

## FUNCIÓN DE APAGADO AUTOMÁTICO

Esta función está activada permanentemente. Si la báscula está encendida sin que el eliminador/cargador se encuentre conectado a un toma corriente y la báscula no registra variaciones de peso en el plato o se presiona alguna tecla, por un período aproximado de 15 minutos, automáticamente se apagará para ahorrar la carga de su batería.

## MENSAJE DE BATERÍA BAJA

Si la batería no tiene la suficiente energía para seguir operando por un largo tiempo, el indicador "batería baja" se mostrará en el visor/pantalla. Esta es la primera señal que le indica que conecte el eliminador a una toma de corriente alterna.



## USO DE LA BATERÍA

La báscula puede operar con eliminador de baterías o con batería (4v incluida). La batería es recargable utilizando el eliminador de baterías y el procedimiento es el siguiente:

**Recarga:** para realizar esta operación, solo conecte el eliminador de baterías a la báscula durante un tiempo de 10 horas aproximadamente con la báscula apagada. Si recarga la batería por 10 horas pero ésta no obtiene suficiente energía para encender la báscula, entonces se deberá de cambiar la batería por una nueva. En este caso contacte a su distribuidor autorizado.

**NOTA:** ANTES DE OPERAR LA BÁSCULA SE DEBE RECARGAR LA BATERÍA DURANTE 10 HORAS.

La capacidad de recarga de la batería decrece de acuerdo al número de ciclos de carga/descarga, esto ocasiona que la vida de la batería se reduzca a 1000 ciclos.

Por esta razón la garantía de la batería es por seis meses después de la compra de su báscula.

## OTROS MENSAJES IMPORTANTES QUE APARECEN EN LA BÁSCULA

### SOBRE PESO

Este mensaje indica que el peso puesto en el plato de la báscula ha excedido la capacidad máxima soportable. Para corregir esto, simplemente retire el exceso de peso sobre la báscula.

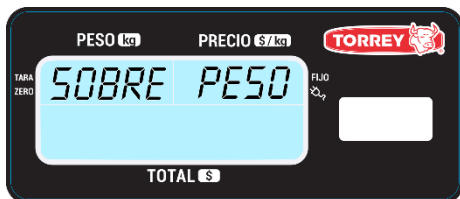

### HELP

Este mensaje aparece en dos ocasiones diferentes:

1.- Cuando la báscula es encendida con un peso excesivo sobre su plato (arriba del 50% de la capacidad de la báscula), para corregir esto retire el peso del plato, apague la báscula y vuelva a encenderla.

2.- Cuando no hay peso sobre la báscula y se muestra este mensaje es posible que la celda de carga este dañada, en este caso comuníquese con su distribuidor autorizado.

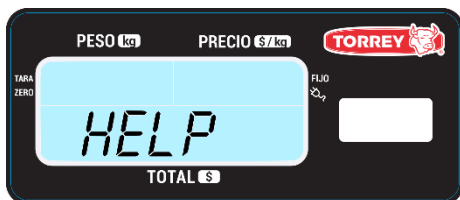

### PESO NEGATIVO

Este mensaje indica que el peso es negativo, esto puede ser ocasionado si se levanta o se quita el plato de la báscula. Para corregir esto, verifique que no exista algo obstruyendo al porta plato y después presione la tecla CERO o apague la báscula y vuelva a encenderla.

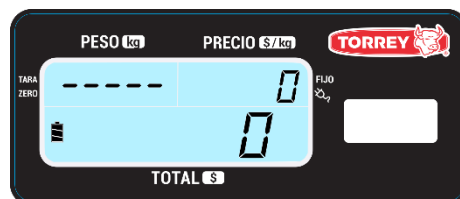

### EXCESO DE VALOR

Este mensaje indica que el total está excedido, cuando la multiplicación de precio por peso es mayor que 9999.99 se muestran guiones en el Indicador de TOTAL.





## **MANTENIMIENTO Y LIMPIEZA**

Una de las grandes ventajas de adquirir este modelo de báscula es que requiere un mínimo de mantenimiento es muy simple para conservarla en un estado favorable.

No debe usar agua a chorro o compresores para su limpieza, bastará con usar una franela húmeda para limpiar cada uno de los componentes.

Para remover aceite y sustancias grasosas utilice un trapo limpio y seco tallando el área sucia varias veces.

No utilice detergentes ni líquidos corrosivos durante la limpieza.

No coloque la báscula donde haya mucha humedad y/o polvo.

Cuando limpie la báscula asegúrese que no haya papeles, piezas de carne o cualquier tipo de material debajo del plato o del porta plato que pudiera obstruir la adecuada operación de la báscula.

Periódicamente revise el Jack donde se conecta el eliminador de las baterías para asegurar que se encuentre en buenas condiciones, esto con la finalidad de que no esté roto parcial o totalmente.

Verifique periódicamente que la báscula esté bien nivelada.

No exponga la báscula a temperaturas por debajo de los  $-10^{\circ}\text{C}$  ( $14^{\circ}\text{F}$ ) o superiores a los  $40^{\circ}\text{C}$  ( $104^{\circ}\text{F}$ ).

Nunca presione el teclado con objetos tales como lápices, plumas, navajas o cualquier material punzocortante.

No deje caer de golpe cualquier producto sobre el plato de la báscula ya que esto podría dañar la celda de carga.

## GUÍA PARA LA LOCALIZACIÓN DE AVERÍAS

Antes de llamar a su distribuidor autorizado para solicitar el servicio técnico para su báscula, le sugerimos revise algunas de las posibles causas y soluciones para hacer que su báscula funcione correctamente.

Problema	Causa	Solución
<p>La báscula no enciende.</p> <p>La palabra "bAJA bAT" aparece en el visor/pantalla.</p>	<p>Probablemente no tenga carga la batería.</p>	<p>Conecte el cargador a una toma de corriente alterna por 10 horas para cargar la batería.</p>
<p>La báscula no enciende aún con el eliminador conectado.</p>	<p>Un posible cable roto en el eliminador o un enchufe defectuoso</p>	<p>Conecte la báscula a un enchufe del que usted este seguro que funciona correctamente.</p> <p>De ser posible verifique con un multímetro el voltaje que entrega el eliminador ( 6 V).</p>
<p>La báscula muestra diferentes pesos cuando se pesa un mismo producto varias veces.</p>	<p>Material debajo del porta plato está obstruyendo el correcto funcionamiento.</p>	<p>Revise que no haya ningún material debajo del porta plato. Si existe, remuévalo y revise la operación de nuevo.</p>
<p>La palabra "HELP" aparece en el visor/pantalla.</p>	<p>La báscula fue prendida con un peso grande en el plato.</p>	<p>Remueva el peso y apague la báscula y vuelva a encenderla.</p>

### NOTA IMPORTANTE:

Entrada del adaptador cargador 100-240Vca, 50/60Hz, 0.2A  
Salida del adaptador cargador 6Vcc, 0.5A

Las baterías solo pueden ser recargadas de 0°C a 40°C

Temperatura de almacenaje -20°C a 50°C.

## ESPECIFICACIONES TÉCNICAS

MODELO ØPCB50	MODELO ØPCB100
MAX. 50kg MIN. 200g MIN. DIV. 10g MAX. TARA 9.990kg PRECIO MAX/kg \$999.99 IMPORT MAX \$9999.99 TEMP OPER -10°C a 40 °C	MAX. 100kg MIN. 400g MIN. DIV. 20g MAX. TARA 99.98kg PRECIO MAX/kg \$999.99 IMPORT MAX \$9999.99 TEMP OPER -10°C a 40 °C

1. Pies de nivelación
2. Base.
3. Porta plato.
4. Plato.
5. Torreta.
6. Modulo.
7. Barandal.
8. Celda de carga.
9. Adaptador AC/DC.

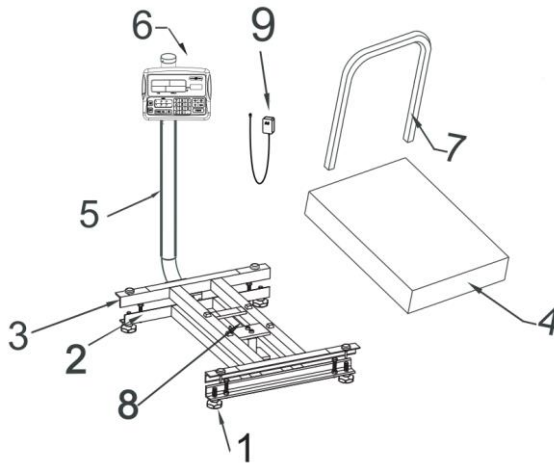

1. Torreta.
2. Conector USB.
3. Entrada Jack de 6Vcc .
4. Soporte de modulo.
5. Entrada de celda.

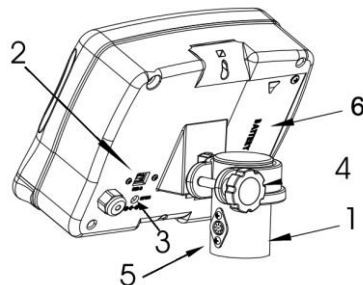

MODELO ØPCP250	MODELO ØPCP500	MODELO ØPCP1000
MAX. 250kg MIN. 1kg MIN. DIV. 50g MAX. TARA 99.90kg PRECIO MAX/kg \$999.99 IMPORT MAX \$9999.99 TEMP OPER -10°C a 40 °C	MAX. 500kg MIN. 2kg MIN. DIV. 100g MAX. TARA 500kg PRECIO MAX/kg \$999.99 IMPORT MAX \$9999.99 TEMP OPER -10°C a 40 °C	MAX. 1000kg MIN. 4kg MIN. DIV. 200g MAX. TARA 999.8kg PRECIO MAX/kg \$999.99 IMPORT MAX \$9999.99 TEMP OPER -10°C a 40 °C

1. Ruedas.
2. Base.
3. Porta plato.
4. Plato.
5. Torreta.
6. Modulo.
7. Barandal.
8. Celda de carga.
9. Adaptador AC/DC.

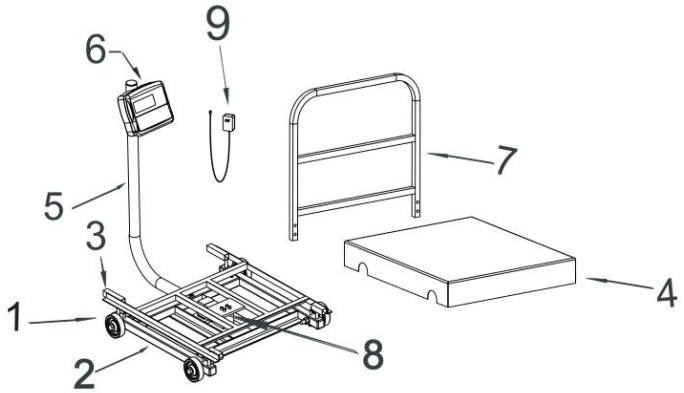

1. Torreta.
2. Conector USB.
3. Entrada Jack de 6Vcc .
4. Soporte de modulo.
5. Entrada de celda.

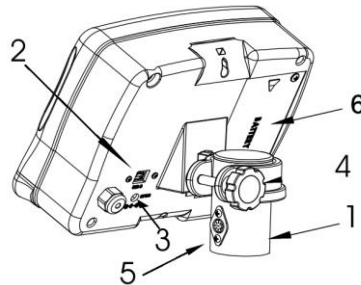

## DATOS ADICIONALES

El número de serie de este producto puede ser encontrado en la placa de registro debajo de la báscula. Le sugerimos que escriba este número y el modelo correspondiente en los siguientes espacios y tenerlos como una prueba de su adquisición y para la ayuda de identificación en caso de pérdida o futuras consultas.

Distribuidor\_\_\_\_\_

Dirección\_\_\_\_\_

Teléfono\_\_\_\_\_

Fecha de la compra\_\_\_\_\_

Modelo de la báscula\_\_\_\_\_

Número de serie\_\_\_\_\_

Nos reservamos el derecho de cambiar cualquier especificación contenida en este texto sin previo aviso.



**BÁSCULA  
ELECTRÓNICA**

[www.torrey.net](http://www.torrey.net)