

LV-300

LV-500

LV-500C



Lavavasos y lavavajillas

Manual de usuario

ES



TOC - Contact

[ES] Manual de usuario	3
------------------------------	---

-ES-

Contacto

En caso de consultas o problemas con la máquina, póngase en contacto con su distribuidor.

Manual de usuario

ES

Sobre este manual	3
1 Información de seguridad	3
2 Instalación	4
2.1 Volumen de suministro	
2.2 Requisitos previos y preparación de la instalación	
2.3 Desembalaje	
2.4 Montaje	
2.5 Conexión eléctrica	
2.6 Primera puesta en marcha	
2.7 Ajustes de la máquina	
3 Operación	6
3.1 Preparación para la operación	
3.2 Elementos de operación principales	
3.3 Encendido de la máquina	
3.4 Operación principal	
4 Mantenimiento y resolución de problemas	8
4.1 Información de seguridad	
4.2 Mantenimiento de la máquina	
4.3 Resolución de problemas	
4.4 Repuestos y accesorios	
5 Eliminación	11
6 Datos técnicos	11

Sobre este manual

Objeto del manual

El objeto del manual de usuario es instruir en el manejo seguro de la máquina en el ciclo de vida completo de la máquina.

Compruebe su variante de modelo y código de accesorios con la información indicada en la placa.

Variantes de modelos neutros (sin accesorios)		
Variante	Características	Potencia calderín
LV-300	Lavavasos	2,0 kW
LV-500	Lavavajillas frontal	2,8 kW
LV-500C	Lavavajillas de cúpula	6,0 kW

Etiquetado de la máquina

Nombre y dirección.

Modelo de máquina y número de serie.

Marcas de homologación.

Declaración de conformidad

La declaración de conformidad de esta máquina está incluida junto a las hojas de garantía que forman parte del volumen de suministro de la máquina.

Primero leer, después usar

Lea este manual antes de usar la máquina.

El manual siempre a mano y en buen estado

Guardé este manual al alcance de los usuarios de la máquina y en una zona que proteja al manual del deterioro rápido.

Convenciones del manual

- Referencias cruzadas a otros apartados: ►
- Funciones o elementos opcionales al suministro principal: (*)
- Contenidos opcionales según el modelo: [Modelo ...]

1 Información de seguridad

Uso previsto

La máquina ha sido diseñada para el lavado de artículos de menaje y utensilios de cocina en el ámbito de la hostelería, restauración, catering, colectividades e industria agroalimentaria.

Mal uso razonablemente predecible

No está permitido el uso de esta máquina para el desengrasado y limpieza de piezas mecanizadas. Otros usos profesionales de esta máquina, como el uso sanitario o el uso químico no están permitidos.

Límites de uso

El uso de esta máquina en atmósferas explosivas no está permitido.

Cualificación de usuarios

Cualificación para la instalación

La instalación de esta máquina requiere nociones básicas de fontanería y formación profesional básica en la rama de electricidad, electrónica o mantenimiento.

Cualificación para la operación y el mantenimiento periódico

La operación de esta máquina requiere haber recibido formación básica sobre el uso de este lavavajillas.

El uso de esta máquina no está destinado para personas (incluidos niños) cuyas capacidades físicas, sensoriales o mentales estén reducidas, o carezcan de experiencia o conocimiento, salvo si han tenido supervisión o instrucciones relativas al uso del aparato por una persona responsable de su seguridad.

Cualificación para la resolución de problemas

La resolución de problemas de esta máquina está permitido a las empresas y técnicos de servicio técnico homologados.

Peligros inherentes al producto

- **Riesgo de atrapamiento con la puerta o con la cúpula:**
 - ⇒ Al cerrar la puerta o la cúpula, cuide que sus dedos no se vean atrapados con el marco o con la base.
 - ⇒ [Modelos con cúpula] Al cerrar o abrir la cúpula, cuide que su ropa no se quede enganchada en las partes móviles del mecanismo de elevación.
- **Riesgo de resbalones y caídas en la zona aledaña del lavavajillas:** las proyecciones de agua de la máquina son habituales.
 - ⇒ Al caminar junto a la máquina, preste atención al estado del suelo.
- **Ruido aéreo:**
 - Para una máquina tipo, el ruido emitido por la máquina es de 69 dB(A) (distancia 1 m).

Avisos de seguridad en el manual

⚠ Advertencia

Los avisos de seguridad "Advertencia" tienen como posibles consecuencias la muerte o heridas graves irreversibles para las personas.

⚠ Atención

Los avisos de seguridad "Atención" tienen como posibles consecuencias heridas graves reversibles para las personas.

Otros mensajes del manual

Aviso

Los mensajes de "Aviso" tienen como posible consecuencia daños en la máquina.

i Información

Los cuadros de "Información" recogen consejos para un uso correcto y eficiente de la máquina.

2 Instalación

2.1 Volumen de suministro

- Documentación:
 - Manual de usuario.
 - Hojas de garantía con declaración de conformidad.
 - Despiece de repuestos
 - Esquema eléctrico.
- Máquina
- Manguera de alimentación
- Manguera de desagüe

2.2 Requisitos previos y preparación de la instalación

Herramientas y material requeridos para la instalación

- Incluido en volumen del suministro:
 - Manguera de alimentación
 - Manguera de desagüe
- No incluido para el montaje mecánico:
 - Destornillador plano
 - Llave de tubo número 10
 - Alicata universal
 - Mordaza
 - Manómetro
- No incluido para el montaje eléctrico:
 - Regleta y/o enchufe europeo tipo "F" o enchufe trifásico (según la instalación)
 - Tester eléctrico

Espacio requerido para la instalación

i Información

Figura con medidas de la máquina: vea anexo al final del manual.

- Compruebe que la conducción de agua se encuentra a una distancia inferior a 1,50 m del emplazamiento previsto para la máquina.

Conexiones eléctricas

Antes de la instalación, tenga en cuenta la potencia requerida por la máquina. [▶ 6 Datos técnicos p. 11].

Fig. 1: Puntos de conexión de la máquina

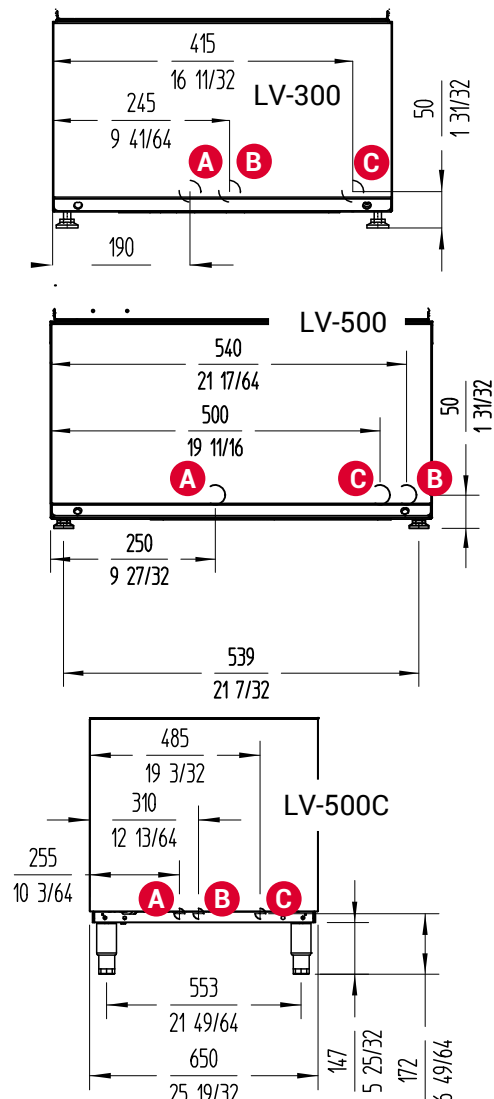

Preparación de la instalación

- A Tubo de desagüe Ø 30 mm
- B Entrada de agua 3/4" GAS
- C Cable de conexión

- 1) Compruebe que la zona de instalación sea plana y estable.
- 2) Compruebe que la conducción de agua tenga en su extremo más cercano a la máquina una llave de corte de 3/4" GAS.
- 3) Compruebe que la presión dinámica de agua de alimentación a la máquina este dentro del siguiente rango de valores:

Presión dinámica de agua	Valor mínimo	Valor máximo
Todo los modelos	2 bar (200 kPa)	4 bar (400 kPa)

- ⇒ Si la presión del agua es mayor a la máxima indicada, instale un regulador de presión para situar la presión entre 2,5 y 4 bar (250 y 400 kPa).
- ⇒ Si la presión del agua es inferior al valor mínimo, instale un elevador de presión.

- 4) Compruebe los siguientes valores del caudal del agua de alimentación:

Caudal del agua	Valor mínimo
Todos los modelos	15 L/min

- 5) Conecte el tubo de desagüe con un diámetro exterior de 30 mm al conducto de desagüe [Fig. 1/A]. Para la altura máxima del desagüe, respete los siguientes valores:

Altura del desagüe	Valor máximo
Modelos de cúpula	500 mm
Resto de modelos	90 mm

2.3 Desembalaje

⚠ Advertencia

Riesgo de atrapamiento de manos

Las manos tienen alto riesgo de atrapamiento si ase la máquina a la base y apoya la máquina en el suelo.

- Para mover la máquina de lugar, ase la máquina por los lados.

- 1) Retire el embalaje que protege la máquina.
- 2) Baje la máquina del palé sobre el que viene montada.

2.4 Montaje

⚠ Advertencia

Riesgo de accidente grave por no poder desconectar o apagar la máquina

- En el montaje de la máquina asegúrese de que el interruptor y el enchufe están al alcance del usuario.

Aviso

Riesgo de fuga de agua

- Antes de proceder con el montaje, cierre la llave de paso de agua.

- 1) Atornille las patas en la base de la máquina.
- 2) Regule la altura de las patas con el fin de que la máquina quede estable y nivelada con respecto al suelo.
- 3) Coloque la máquina en el lugar de instalación.
- 4) Verifique que la presión del agua corriente está dentro de los parámetros especificados en el capítulo anterior (uso del manómetro).

Aviso

Riesgo de atascos y/o estrangulamientos de la manguera

- Evite hacer reducciones con la manguera al hacer la instalación.

- 5) Conecte la manguera de salida de agua al punto de desagüe.

- 6) Conecte la manguera de alimentación de agua al punto de agua de corriente.

⚠ Atención

Riesgo de irritaciones por intercambio de productos químicos y salida de espuma

Si introduce las mangueras para la entrada del detergente y del abrillantador en las garrafas equivocadas, la máquina produce espuma en exceso.

- Preste atención al etiquetado de las mangueras de los productos químicos antes de introducir las mangueras en sus correspondientes garrafas.

- 7) Introduzca las mangueras de entrada del detergente y del abrillantador en sus garrafas correspondientes.

2.5 Conexión eléctrica

⚠ Atención

Riesgo de descarga eléctrica

- Es obligatoria la conexión a tierra de la máquina.
- La máquina tiene un tornillo externo para la conexión a tierra con el símbolo que se muestra;



i Información

El acceso a las conexiones solo podrá ser realizado por personal cualificado [► *Cualificación para la instalación* p. 4],

- 1) Antes de conectar la máquina, asegúrese de que la tensión de la red coincide con la tensión indicada en la placa de la máquina (uso del tester).
- 2) Configure las conexiones eléctricas de la máquina, según el modelo y configuración de la máquina.
- 3) Desconecte la fuente de alimentación eléctrica: desenclave el interruptor magnetotérmico del cuadro eléctrico correspondiente a la toma exterior de alimentación de la máquina.
- 4) Realice la conexión eléctrica en base al tipo de modelo y configuración eléctrica de su máquina, según se explica en el documento anexo "Esquema eléctrico" para cada caso.
- 5) Prepare un interruptor diferencial con sensibilidad de 30 mA y otro de tipo magneto-térmico según se describe en la siguiente tabla:

Modelo	Voltaje	Sección cable	Potencia Total	Protección
LV-300	110V/60Hz/1~	3 x 6 mm ²	2,25 kW	16 A 2P
LV-500	220V/60Hz/1~	3 x 6 mm ²	3,45 kW	16 A 2P
LV-500C	220V/60Hz/3~	5 x 6 mm ²	6,75 kW	36 A 2P





2.6 Primera puesta en marcha

- 1) Abra la llave de paso de agua.
- 2) Enclave el interruptor magnetotérmico del cuadro eléctrico correspondiente a la toma exterior de alimentación de la máquina.
- 3) Coloque el tubo rebosadero en su posición
- 4) Compruebe que los filtros estén correctamente colocados. [Fig. 3]
- 5) Encienda la máquina. [► 3.2 *Elementos de operación principales* p. 7]

2.7 Ajustes de la máquina





2.7.1 Ajustes iniciales



Ajuste de temperaturas

- 1) Para entrar en la sección de ajustes de temperatura, al encender la máquina, en los dos primeros segundos mientras se carga el programa, mantenga pulsada la tecla **PROG** .
- 2) Pulse la tecla **START**  para elegir entre los iconos:
 - Ajuste de la temperatura de la cuba  (lavado).
 - Ajuste de la temperatura del calderín  (aclorado).

Ajuste de temperatura de la cuba (lavado)





- 1) El icono  se enciende y uno de los iconos de programa/ciclo parpadea. Cada símbolo representa una temperatura de cuba según la tabla siguiente:



Icono parpadea	Temperatura de la cuba
	Desconexión de resistencias (temperatura ambiente)
	50 °C
	60 °C
	65 °C

- 2) Para seleccionar la temperatura de la cuba, pulse la tecla **PROG** .
 - ⇒ Transcurridos 3 segundos sin pulsar la tecla **PROG**  la temperatura queda seleccionada y el led de ciclo deja de parpadear.
- 3) Para confirmar la máquina, pulse la tecla **ON/OFF** .
 - ⇒ La máquina se apaga.

Ajuste de la temperatura del calderín (aclorado)



- 1) El icono  se enciende y uno de los iconos de programa/ciclo parpadea. Cada símbolo representa una temperatura de cuba según la tabla siguiente:

Icono parpadea	Temperatura del calderín
	Desconexión de resistencias (temperatura ambiente)
	75 °C
	80 °C
	85 °C

- 2) Para seleccionar la temperatura de la cuba, pulse la tecla **PROG** .
 - ⇒ Transcurridos 3 segundos sin pulsar la tecla **PROG**  la temperatura queda seleccionada y el led de ciclo deja de parpadear.
- 3) Para confirmar la máquina, pulse la tecla **ON/OFF** .
 - ⇒ La máquina se apaga.

Enclavamiento de temperatura (Thermal lock)

Si la función de enclavamiento de temperatura está activada:

- Si pulsa la tecla **START** , no es posible avanzar el ciclo.
- El icono  se ilumina cuando el calderín todavía no ha alcanzado la temperatura de consigna en el instante del aclorado. La bomba de lavado continúa activa hasta que el calderín alcance su temperatura prefijada.



Para activar la función *Thermal lock*:

- 1) Apague la máquina: pulse la tecla **ON/OFF** .
- 2) Para activar esta función, acceda a la tarjeta electrónica y ponga el switch 1 en posición 1. Vea la **posición SW1** última figura en el anexo al final del manual.

2.7.2 Ajuste del arranque automático

La opción "arranque automático" permite que la máquina inicie el ciclo de lavado automáticamente al cerrar la puerta/cúpula.

Para habilitar/deshabilitar la opción "arranque automático":

- 1) Con la puerta/cúpula abierta pulse la tecla **START** .
 - ⇒ Icono  encendido: arranque automático habilitado.
 - ⇒ Icono  apagado: arranque automático deshabilitado.

2.7.3 Ajuste del modelo

Si se cambia o se desconfigura la placa electrónica, la máquina requiere que se ajuste el modelo a través de la siguiente sección de ajuste:

- 1) Para acceder a la placa electrónica, apague la máquina: pulse la tecla **ON/OFF** .
- 2) Para activar esta función, acceda a la tarjeta electrónica y ponga los switch 2-5 en posición 1 o posición 0 según la tabla que se expone a continuación. Vea la **posición SW1** última figura en el anexo al final del manual.

Nº	SW-2	SW-3	SW-4	SW-5	Modelo	Modelos
13-14	0	1	1	0	LV-300	Lavavasos
17-18	0	0	0	1	LV-500	Lavavajillas
21-22	0	1	0	1	LV-500C	Capota

3 Operación

Advertencia

Riesgo de lesiones graves por operación con la máquina averiada

Utilizar la máquina averiada o en malas condiciones puede afectar a la seguridad de las personas y dañar la máquina.

- Si detecta algún fallo o anomalía en la máquina, contacte inmediatamente con un servicio técnico autorizado.

3.1 Preparación para la operación

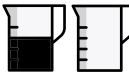
- 1) Antes de encender la máquina, verifique el nivel de detergente y abrillantador de las garrafas. 
- 2) Abra la puerta/cúpula y compruebe que todos los componentes se encuentran en buenas condiciones y correctamente instalados:
 - Filtros.
 - Rebosadero.
 - Brazos de lavado (superior e inferior).

3.2 Elementos de operación principales

Fig. 2: Panel de mandos y teclas

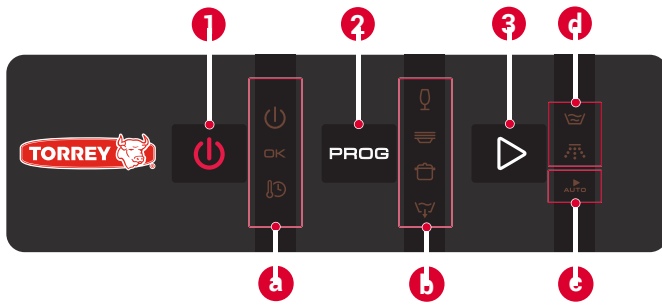

- | | |
|----------------|-------------------------------------|
| 1 Tecla ON/OFF | a Estado de la máquina |
| 2 Tecla START | b Programa/ciclo |
| 3 Tecla PROG | c Arranque automático |
| | d Fase del ciclo: lavado o aclarado |

Teclas

Tecla ON/OFF

- Funciones principales: Enciende y apaga la máquina.
 - Con la máquina en espera, el icono está encendido.
 - Con la máquina encendida, el icono está apagado.



Tecla START

- Funciones principales:
 - Inicio del ciclo de lavado.
 - Confirmación de parámetros de ajustes.
 - Con la puerta abierta, activa la opción de "arranque automático".



Tecla PROG

- Funciones principales: selección del programa de lavado.



Iconos de indicación/aviso

Icono	Indicación/aviso
	En espera está encendido, al pulsar la tecla ON/OFF se apaga y se inicia la secuencia de llenado y calentamiento.
	Máquina preparada. Se enciende cuando la cuba y calderín hayan alcanzado la temperatura de consigna.
	Calentamiento de máquina durante la preparación. Enclavamiento de temperatura (<i>thermal lock</i>): Se activa parpadeando cuando el calderín todavía no ha alcanzado la temperatura de consigna en el instante del aclarado.
	Proceso lavado.
	Proceso aclarado.
	Arranque automático: si se encuentra iluminada, significa que esta opción se encuentra activa. Cuando la opción está activa, la máquina arranca el ciclo automáticamente al cerrar la puerta/cúpula.

3.3 Encendido de la máquina

- 1) Pulse la tecla ON/OFF.
 - ⇒ Todos los iconos se encienden simultáneamente durante 2 segundos.
 - ⇒ *Thermal lock* activado: Cuando termina el encendido, el icono continúa el parpadeo durante 2 segundos y pasado ese tiempo se apaga.

- 2) La máquina procede a calentar sucesivamente el calderín de aclarado y la cuba.
 - ⇒ Mientras la máquina se llena de agua, el icono parpadea. El ciclo NO puede arrancar hasta que se alcance el nivel de agua establecido.
 - ⇒ Al llegar al nivel de trabajo, la máquina cierra la entrada de agua mediante la actuación de un presostato y se enciende alguno de los pilotos de ciclo. [Fig. 2/b]
 - 3) La máquina calienta sucesivamente el calderín de aclarado y la cuba.
 - ⇒ Mientras la máquina se calienta, el piloto parpadea.
 - ⇒ La máquina está lista para ser utilizada cuando se alcancen las temperaturas predefinidas en el calderín (entre 75 °C y 85 °C, dependiendo del programa) y en la cuba (entre 50 y 65 °C dependiendo de la configuración). En ese momento se enciende el piloto en el panel de mandos.
- ⇒ El tiempo estimado para esta operación es de 30 minutos aproximadamente.

3.4 Operación principal

3.4.1 Prelavado

- 1) Retire los restos de suciedad y enjuague los artículos antes de introducirlos en el lavavajillas.
- 2) Deposite los artículos sobre la cesta del lavavajillas.
- 3) Cuando la cesta esté llena, abra la puerta o la cúpula de la máquina e introduzca la cesta centrada sobre las guías soporte.

3.4.2 Selección del programa

- 1) Para seleccionar el programa de lavado que mejor se adapte al tipo de artículo que quiere lavar, pulse la tecla PROG .
- 2) Seleccione el tipo ciclo de lavado con pulsación de la tecla PROG . Por cada pulsación, se selecciona un ciclo distinto de la lista de programas [Fig. 2/b]

Icono	Descripción	Icono	Descripción
	Ciclo VASOS/COPAS		Ciclo PLATOS
	[LV-300] Ciclo JARRAS		[LV-500, LV-500C] Ciclo OLLAS
	Ciclo VACIADO		





3.4.3 Lavado

Advertencia

Riesgo de intoxicación alimenticia por lavar a baja temperatura

Durante el calentamiento está encendido alguno de los iconos de ciclo y también es posible arrancar el ciclo de lavado, a pesar de que no se hayan alcanzado las temperaturas de consigna necesarias para una correcta sanitización de los artículos.

- Se desaconseja realizar ciclos de lavado si el icono no se encuentra encendido.





- 1) Pulse la tecla **START**  para que la máquina comience a lavar.
 - Para pasar a la siguiente fase del ciclo de lavado, pulse sucesivamente **START** .
 - Si la función *Thermal lock* esta activa, la máquina **NO** responde a las pulsaciones.
 - Si se abre la puerta, la máquina pausa el ciclo y se activa el icono .
 - [Modelos con bomba de vaciado] El icono  parpadea durante la fase de vaciado posterior al proceso de aclarado.

Atención

Riesgo de irritación por proyecciones

Si abre la puerta o la cúpula en mitad del ciclo, la máquina puede proyectar agua jabonosa a alta temperatura y, si entra en contacto, irritar la piel y las mucosas.

- No abra la puerta o la cúpula en mitad del ciclo.



- 2) Durante la fase de lavado el icono  parpadea.
- 3) Durante la fase de aclarado el icono  parpadea.
- 4) Cuando el ciclo de lavado finaliza, los dos iconos  y  parpadean simultáneamente.

Atención

Riesgo de irritación por vapor de agua a alta temperatura

Después de la finalización del ciclo de lavado, al abrir la puerta o cúpula del lavavajillas sale una gran cantidad de vapor de agua a alta temperatura que puede irritar la piel o los ojos. Los artículos pueden salir a alta temperatura y causar irritaciones/quemaduras leves en la piel.

- Al abrir la puerta o cúpula de la máquina, evite acercar su cara.
- Si el vapor le alcanza al rostro, lávese la cara con agua fría.
- Espere un tiempo prudente antes de sacar los artículos del lavavajillas.

- 5) Abra la puerta o la cúpula y saque la cesta del lavavajillas.
 - 6) Si quiere lavar más cestas, repita el proceso desde el paso 3.4.1-1).
- ⇒ Si en 2,5 horas no se pulsan las teclas **PROG**  o **START**  la máquina se apaga automáticamente.

4 Mantenimiento y resolución de problemas

Fig. 3: Filtros de la máquina

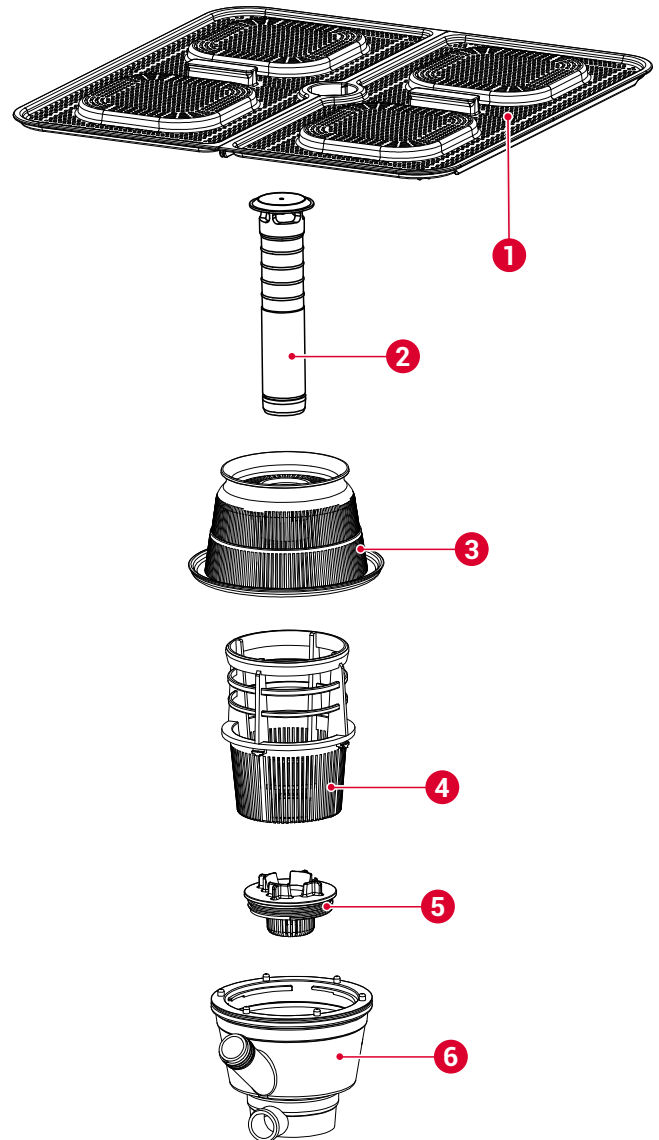

- | | |
|-------------------------|------------------------|
| 1 Filtros de superficie | 4 Filtro de aspiración |
| 2 Rebosadero | 5 Filtro de vaciado |
| 3 Filtro colector | 6 Colector |

4.1 Información de seguridad

- **Riesgo de quemaduras con el agua de la cuba:** El agua de la cuba está a una temperatura de aproximadamente 60 °C.
 - ⇒ No sumerja las manos en la cuba de manera prolongada.
 - ⇒ Para vaciar o limpiar la cuba manualmente, utilice guantes impermeables de goma.
- **Riesgo de quemaduras con el elemento calefactor:** La superficie del elemento calefactor está sujeta a calor residual después de su uso.
 - ⇒ Evite aproximar la manos al elemento de calefacción después del uso de la máquina (extracción y limpieza de filtros, vaciado de la cuba).

- **Riesgo de irritaciones y quemaduras químicas en la piel por contacto con el agua de lavado:** el agua contiene detergente industrial disuelto.
 - ⇒ Use guantes impermeables de goma cuando tenga que sumergir las manos en la cuba (vaciado de cuba) o cuando tenga que manipular las garrafas del detergente o del abrillantador.
 - ⇒ Lávese las manos de manera inmediata si el agua de lavado entra en contacto con su piel.

4.2 Mantenimiento de la máquina

4.2.1 Plan de mantenimiento

Periodicidad mínima	Tarea	Acciones
Diaria	Vaciado	[▶ 4.2.2 Vaciado diario de la máquina p. 9]
Diaria	Limpieza	[▶ 4.2.3 Limpieza diaria de la máquina p. 9]

4.2.2 Vaciado diario de la máquina

[Modelos neutros]

- 1) Abra la puerta y retire el filtro de superficie [Fig. 3/1]
- 2) Desacople el rebosadero [Fig. 3/2].
 - ⇒ El agua de la cuba se vacía por la fuerza de la gravedad.
- 3) Cuando la cuba se haya vaciado por completo, para apagar la máquina, pulse la tecla **ON/OFF**

[Modelos con bomba de vaciado]

- 1) Abra la puerta y retire el filtro de superficie [Fig. 3/1]
- 2) Desacople el rebosadero [Fig. 3/2].
- 3) Pulse la tecla **PROG** para elegir la opción de vaciado
- 4) Pulse la tecla **START** .
 - a) La máquina desconecta el calentamiento de resistencias.
 - b) La bomba de vaciado evacua el agua de la cuba según el tiempo prefijado por modelo.
 - c) La máquina se apaga automáticamente al finalizar el ciclo de vaciado.

4.2.3 Limpieza diaria de la máquina

Advertencia

Riesgo de muerte o lesiones graves por descargas eléctricas

- Antes de limpiar la máquina, apague y desconecte la máquina.

Aviso

Riesgo de daño en la máquina por penetración de agua

- Evite que penetre el agua dentro de la máquina.
- No limpie la máquina bajo proyecciones directas de agua.
- No sumerja la máquina dentro del agua.

Aviso

Riesgo de oxidación en la máquina

- No limpie la máquina con detergentes abrasivos (aguafuerte, lejía, disolventes, detergentes arenosos, etc.).
- No limpie la máquina con rasquetas o estropajos metálicos.

- 1) Vacíe la cuba (4.2.2).
- 2) [Modelos sin bomba de vaciado] Para apagar la máquina pulse la tecla **ON/OFF**
- 3) Desacople los brazos de lavado (superior e inferior).
- 4) Retire el juego de filtros completo:
 - Filtros de superficie [Fig. 3/1]
 - Filtro colector [Fig. 3/3]
 - Filtro de aspiración [Fig. 3/4]
 - [Modelos con bomba de vaciado] Filtro de vaciado [Fig. 3/5]
- 5) Limpie los filtros y brazos:
 - Retire los restos de comida y otros residuos de los elementos desmontados.
 - Preste especial atención a que las boquillas de los brazos de lavado estén libres de cualquier impureza y/o cal.

Advertencia

Riesgo de quemaduras con el elemento calefactor

La superficie del elemento calefactor está sujeta a calor residual después de su uso.

- Evite aproximar las manos al elemento de calefacción después del uso de la máquina.

- 6) Limpie el interior y exterior de la máquina por medio de un paño húmedo y jabón neutro. Retire los residuos que hayan podido quedar en la superficie de la cuba.
- 7) Coloque los filtros y los brazos de lavado en su lugar siguiendo el orden inverso al desmontaje indicado en el paso 2).

4.3 Resolución de problemas

Cualificación para la resolución de problemas: La resolución de problemas de esta máquina está permitida a las empresas y técnicos de servicio técnico homologados.

Descripción de problemas

Problema	Descripción	Solución
Fallo de selección de modelo	Parpadeo de todos los leds. El funcionamiento de la máquina está bloqueado.	= Cambie el modelo seleccionado con los switches de la placa electrónica. [▶ 2.7.3 Ajuste del modelo p. 6]
Fallo de la sonda de la cuba	Los siguientes iconos parpadean simultáneamente:	= Cambie la sonda de la cuba.
Fallo de la sonda del calderín	Los siguientes iconos parpadean simultáneamente:	= Cambie la sonda del calderín.
Fallo del modo <i>thermal lock</i>	Si al cabo de 15 minutos de funcionamiento de la bomba de lavado no pasa a la fase de aclarado, se detiene el ciclo y parpadean los leds de selección de ciclo [Fig. 2/b] junto con el piloto	= Contacte con un servicio técnico autorizado.
Fallo de llenado de la cuba	Si la máquina al cabo de 5 minutos de funcionamiento de la electroválvula (EV) NO detecta el presostato encendido, entonces desactiva la EV y parpadean los iconos y .	<ol style="list-style-type: none"> 1 Compruebe que la llave de agua que alimenta la máquina está abierta y que no existe ningún estrangulamiento en la manguera de alimentación. 2 Verifique que el agua corriente no se encuentra cortada. 3 Si habiendo realizado estas operaciones, el problema persiste, contacte con un servicio técnico autorizado.

Funcionamiento del ciclo con avería de sondas

Advertencia

Riesgo de intoxicación alimenticia por lavar a baja temperatura

Es posible arrancar el ciclo de lavado, a pesar de que no se hayan alcanzado las temperaturas de consigna necesarias para una correcta sanitización de los artículos.

- Se desaconseja realizar ciclos de lavado si el icono no se encuentra encendido.

En caso de avería, el servicio técnico autorizado puede desconectar la resistencia correspondiente a la sonda averiada y de esta manera es posible hacer el ciclo. Por esta razón no se enciende ni ni porque el funcionamiento es anómalo (funcionamiento de emergencia). El icono parpadea como indicación de funcionamiento anormal y los leds de selección de programa y ciclo funcionan.

Señales de leds en la placa electrónica

- 1) Para el acceso a la placa electrónica y al cableado: corte la alimentación eléctrica con el interruptor general de la máquina y con el interruptor automático de protección situado en la toma exterior de alimentación de la máquina.

La placa electrónica consta de una serie de indicadores luminosos que son muy útiles a la hora de ver el funcionamiento de la máquina o detectar algún fallo.

Información

Vea también la última figura en el anexo al final del manual.

Los indicadores se dividen en dos grupos, indicadores de entradas y de salidas:

- **Leds amarillos indicadores de entrada:** representan la información que recibe la placa electrónica.

Nombre del led amarillo	Descripción
PUERTA	Puerta cerrada.
PRESOST	Presostato alto activado, cuba llena.
PTE. SEG.	Conexión de acuerdo con la tabla de modelos para evitar mal funcionamiento en caso de no seleccionar correctamente el modelo

- **Leds rojos indicadores de salida:** representan el elemento que ha sido activado por el microprocesador.

Nombre del led rojo	Descripción
Relé M1	Bomba de lavado
Relé K2 R2	Resistencia cuba
Relé ON/OFF	Conexión general
Triac C1 CALD	Contacto resistencia calderín
Triac B.VAC	Bomba de vaciado activada.
Triac EV1	Electroválvula agua caliente activada.
Triac EV REG	Electroválvula regeneración o para agua fría.

4.4 Repuestos y accesorios

4.4.1 Repuestos

Para los repuestos, vea el documento "Despiece de repuestos" suministrado con la máquina.

4.4.2 Accesorios

Información

Los números de referencia de los accesorios están disponibles en el documento "Despiece de repuestos" suministrado con la máquina.

Dosificador de detergente

Atención

Riesgo de descarga eléctrica

La instalación de un dosificador accede a cables de alimentación eléctrica.

- Apague la máquina y desconecte la máquina de la red antes de proceder a la instalación del dosificador

La máquina está preparada para la instalación de una bomba dosificadora de detergente regulable de terceros. Potencia máxima admitida: 10 W.

Para la instalación de dosificadores de detergentes regulables, proceda de la siguiente manera:

- 1) Acceda a la regleta DD situada en la parte inferior frontal de la máquina para realizar la conexión eléctrica del dosificador de jabón. Esta regleta se encuentra gobernada por la electroválvula EV1. Consulte el esquema eléctrico para ver el orden correcto de la conexión.

- Instale el racor para la inyección de jabón a través del orificio ubicado en la parte trasera.

Información

Se declina toda responsabilidad debido a los defectos producidos por conexiones defectuosas en la instalación de los dosificadores.

Dosificador de abrillantador

Dosificador hidráulico de red

- Compruebe que el depósito de abrillantador está lleno.
- Ponga la máquina en marcha y pare el ciclo de lavado/aclarado 5 ó 6 veces mediante sucesivas pulsaciones de la tecla **PROG** comprobando que el tubo abrillantador se llena y el abrillantador entra en el calderín.
 - ⇒ La regulación del abrillantador se hace mediante el tornillo de reglaje situado en la parte frontal inferior y según el sentido indicado.

Instalación con descalcificador

Instale un descalcificador cuando el contenido de cal en el agua de alimentación de la máquina sobrepase los 10 °fH (grado francés).

- Las instrucciones de instalación acompañan al descalcificador.
- Evite hacer reducciones de caudal (estrangulamientos) antes y después de la instalación, ya que producen pérdidas de presión.

Instalación con elevador de presión

Instale un elevador de presión cuando la presión de agua que va a alimentar a la máquina sea inferior a la indicada para ese modelo.

- El elevador de presión puede instalarse en cualquier punto cerca del equipo, prolongando la conducción de agua y la llave de corte hasta el elevador.
- Cuide que la llave de corte siga estando accesible.
- Conecte el elevador por un extremo a la llave de corte y por el otro a la manguera que se suministra con la máquina.

5 Eliminación

Embalaje

Para eliminar el embalaje siga las normas de protección medioambiental vigentes en su país.

Máquina

Esta máquina está sujeta a las disposiciones de la Directiva Europea 2012/19/UE sobre residuos de aparatos eléctricos y electrónicos. La máquina está marcada con el símbolo WEEE (*Waste of Electrical and Electronic Equipment*):



- ⇒ No elimine esta máquina con la basura doméstica normal.
- ⇒ Deseche la máquina en un centro de residuos autorizado o a través de las organizaciones municipales de desecho de residuos. Observe las normas vigentes.

Obtendrá información sobre la eliminación y la situación del centro de reciclaje más cercano, por ejemplo, en el servicio de limpieza de su municipio.

6 Datos técnicos

Características	LV-300 Lavavasos	LV-500 Frontal	LV-500C Cúpula
Dimensiones cesta [mm]	400 x 400	500 x 500	
Altura máxima de vajilla	300 mm	380 mm	430 mm
Dotación de cestas	2		3
Ciclo [s]	120/150/180		
Producción de cestas/h	30/24/20		
Alimentación eléctrica	110V/60 Hz/~1	220V/60 Hz/~1	220V/60 Hz/~3
Potencia eléctrica			
Motobomba	250 W	650 W	750 W
Potencia lavado	1.000 W	1.800 W	2.500 W
Potencia calderín	2.000 W	2.800 W	6.000 W
Potencia total	2.250 W	3.450 W	6.750 W
Temperaturas			
Lavado	50-65 °C (122-149 °F)		
Aclarado	75-85 °C (167-185 °F)		
Capacidad de agua			
Tanque de lavado	9,0 L	14,0 L	25,0 L
Calderín de aclarado	3,2 L	4,5 L	8,0 L
Consumo de agua (2 bar)	2,2 L	2,7 L	3,0 L
Dimensiones exteriores			
Anchura [mm]	470	580	648 (732 [*])
Fondo [mm]	535	635	756 (860 [*])
Altura [mm]	710	830	2000 (1508 [*])

[*] Anchura con barra de elevación incluida.

[†] Altura con cúpula cerrada.

[ES] Dimensiones

Fig. B: LV-500

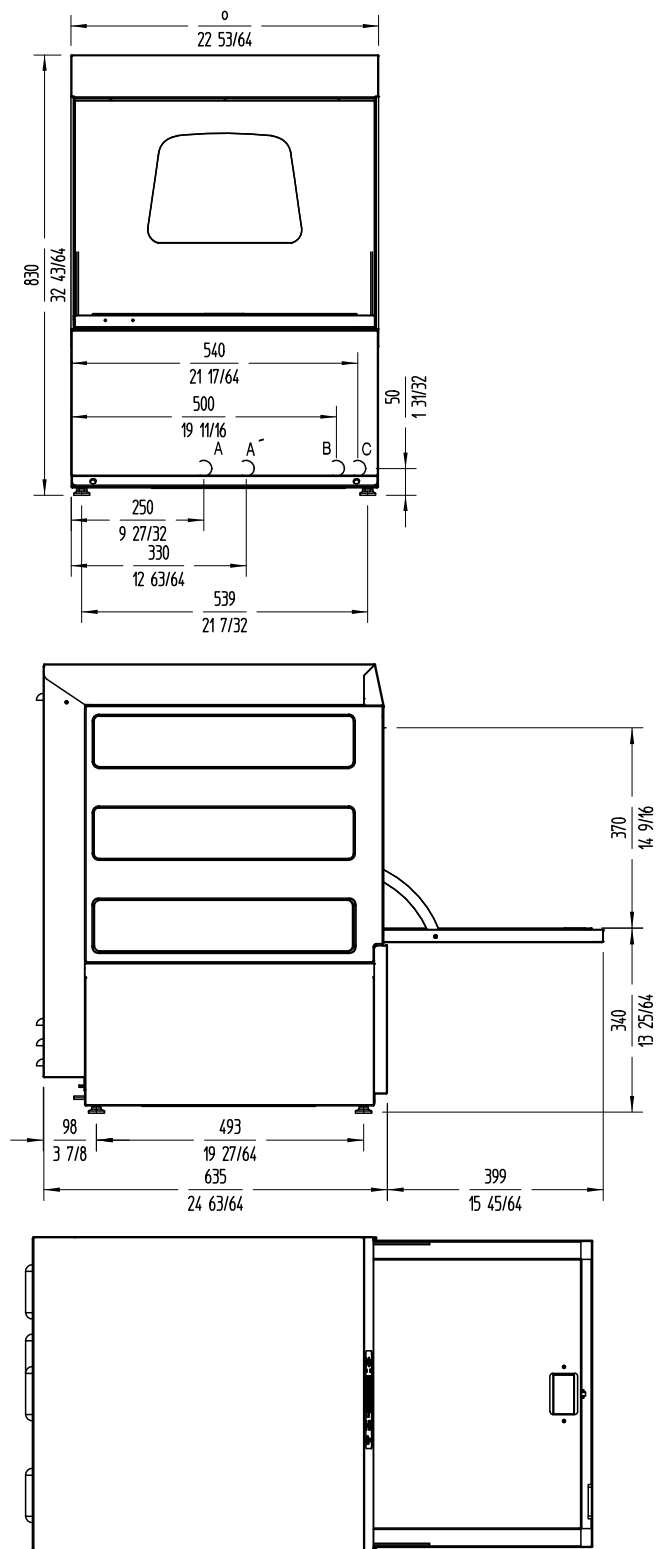
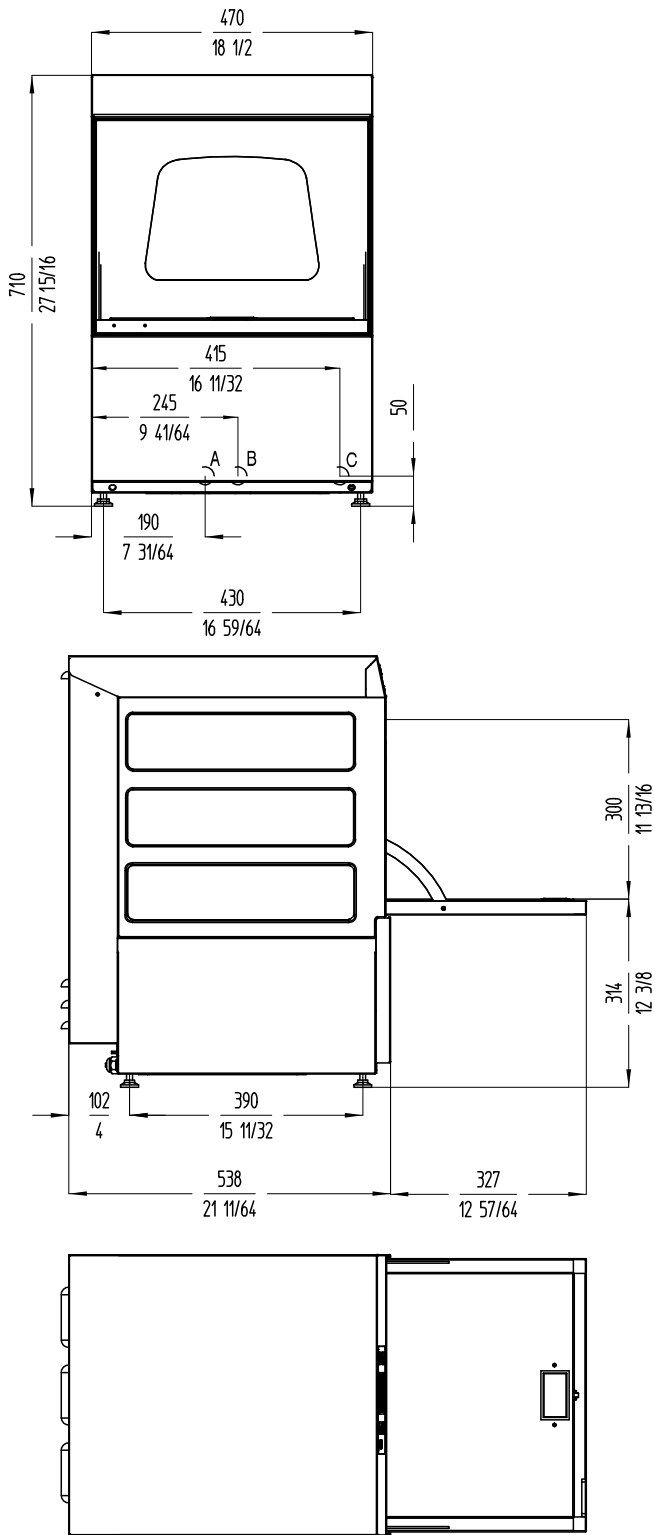

Fig. C: LV-500C (1)

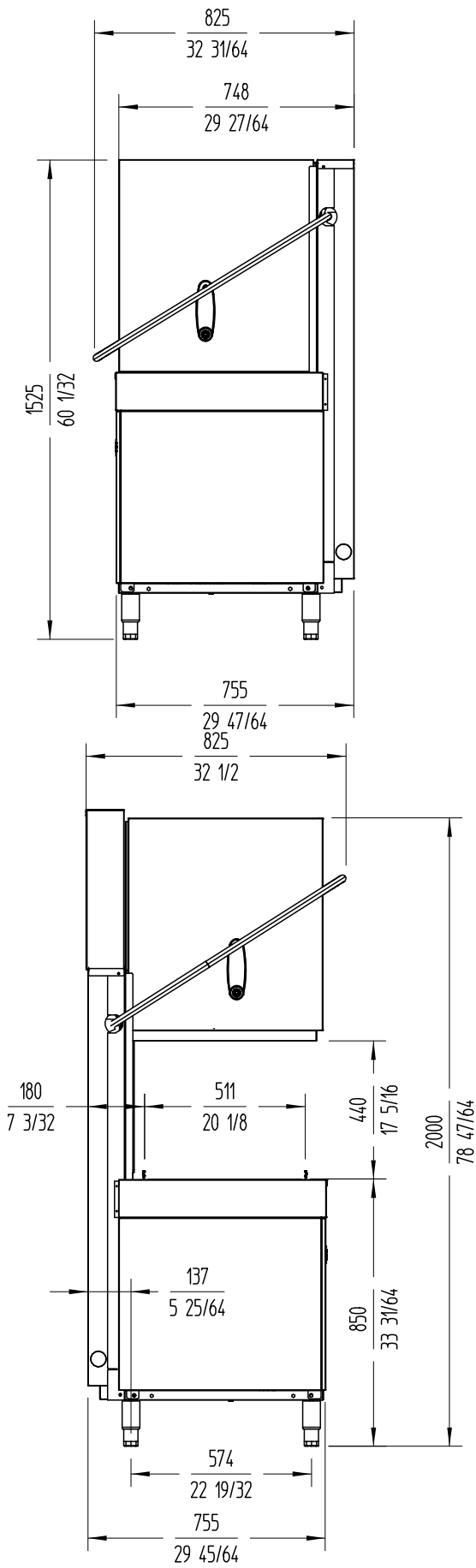
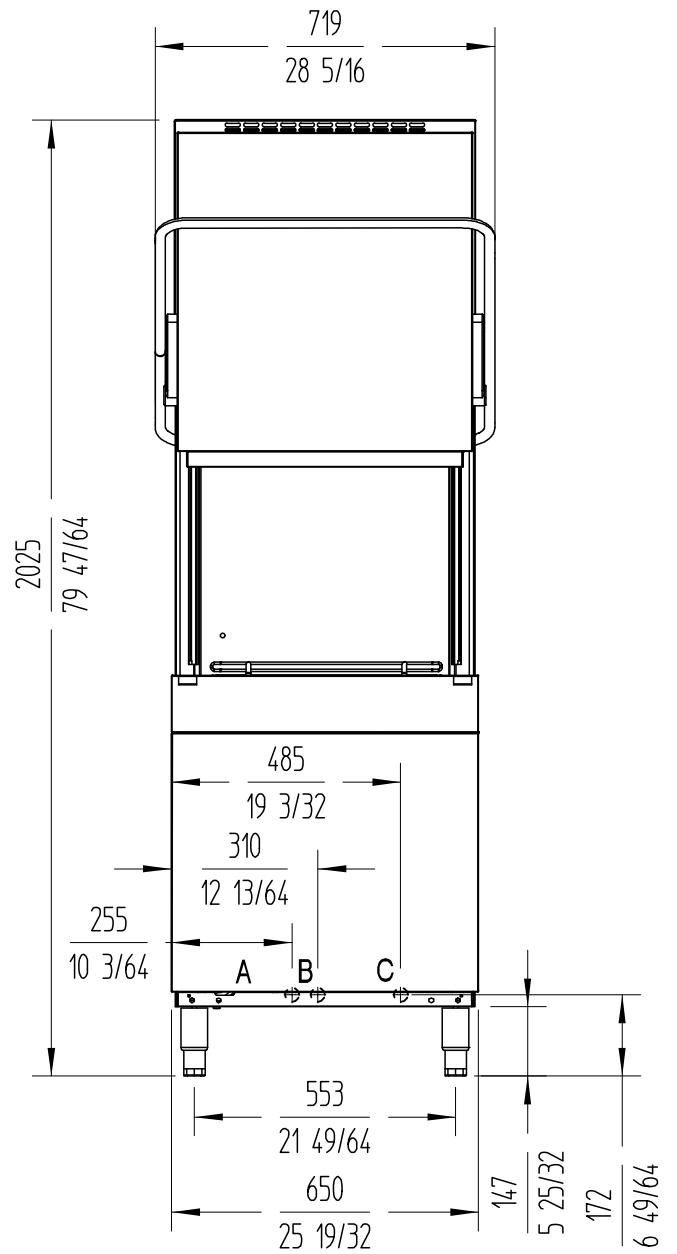

Fig. D: LV-500C (2)



[ES] Placa electrónica

